

他市の適正規模基準と対応策

資料 9

自治体	学校数 年度	小学校				中学校				対応策
		適正規模の基準	学校数	適正 規模校	適正規模以外	適正規模の基準	学校数	適正 規模校	適正規模以外	
八王子市	R2.5.1	12～24学級 (学年2～4学級)	70校	45校	上回る学校 1校	9～18学級 (学年3～6学級)	38校	23校	—	H21年1月「市立小・中学校の適正配置に関する基本方針」 ＜大規模校への対応＞ 一時的な場合：施設増築、設備の整備、学校経営の工夫や加配教員・指導補助者等の相応な配置 長期間の場合：学校選択制による他の通学区域からの受入れの抑制、通学区域の変更
		12～24学級			下回る学校 24校				9～18学級	
昭島市	R1.5.1	各学年2～3学級	13校	8校	上回る学校 4校	各学年4～6学級	6校	4校	—	H24年10月「昭島市立学校適正規模適正配置等について(中間答申)」 ・小・中学校の適正な規模を維持するためには市内に何校が必要かを検討する ・学校の統廃合及び通学区域の検討 ※各学年の学級数は不明のため、学校全体の学級数を学年で割って算出
		12～18学級			下回る学校 1校				12～18学級	
町田市	R2.5.20	各学年3～4学級	42校	14校	上回る学校 1校	各学年4～6学級	20校	8校	上回る学校 5校	R2年1月「町田市立学校の適正規模・適正配置の基本的な考え方について(答申)」 ＜大規模校への対応＞ 大規模校のデメリットの対策 ・新たな学校施設の建設、既存学校施設の改修 ・支援人材を学校規模に比例して配置
		18～24学級			下回る学校 27校				12～18学級	
国立市	H28.5.1	各学年2～3学級	8校	7校	—	各学年4～6学級	3校	2校	—	H30年2月「国立市学校施設整備基本方針」 ・おおむね20～30年後における学校数は小学校6校程度、中学校2校程度が一定の目安とし、長期的に、この数を想定して学校施設の更新を図る
		12～18学級			下回る学校 1校				12～18学級	
多摩市	R2.5.1	各学年複数学級の 12学級以上	17校	13校	—	各学年3学級の 9学級以上	9校	7校	—	H17年6月「多摩市立小・中学校の一定規模及び適正配置に対する基本的考え方について(最終答申)」 ・通学区域の変更 ・学校の統廃合 H24年4月「多摩市立学校の通学区域制度の見直しにあたっての指針」 ・大規模校と小規模校が隣接する地区では、通学区域の見直しを行う ・現在の通学区域は、おおむねコミュニティエリアとの整合がとれ、原則1中2小となっているため、学校の統合は当面行わない ・個別対応として、隣接する学校への就学を希望できる区域「調整区域」を設定。「学校選択制」を見直し、「条件付学校希望制」に移行
		12学級～			下回る学校 4校				9学級～	
西東京市	R2	各学年2学級以上	19校	19校	—	各学年2学級以上	9校	9校	—	H20年11月「西東京市学校施設適正規模・適正配置に関する基本方針」 ＜大規模校への対応＞ ・将来動向を予測した上で、学校施設の更新計画とも調整をとり、一時転用教室を普通教室に戻すことや、増築等を行うことなどにより必要となる教室等の確保を行い、可能な限り現有施設での対応を行う ＜小規模校への対応＞ ・小規模校化がより顕著となった場合に、周辺校の動向を踏まえ、統廃合も視野に入れた検討を行う
		12学級～			—				6学級～	

教室配置 (令和2年度時点)

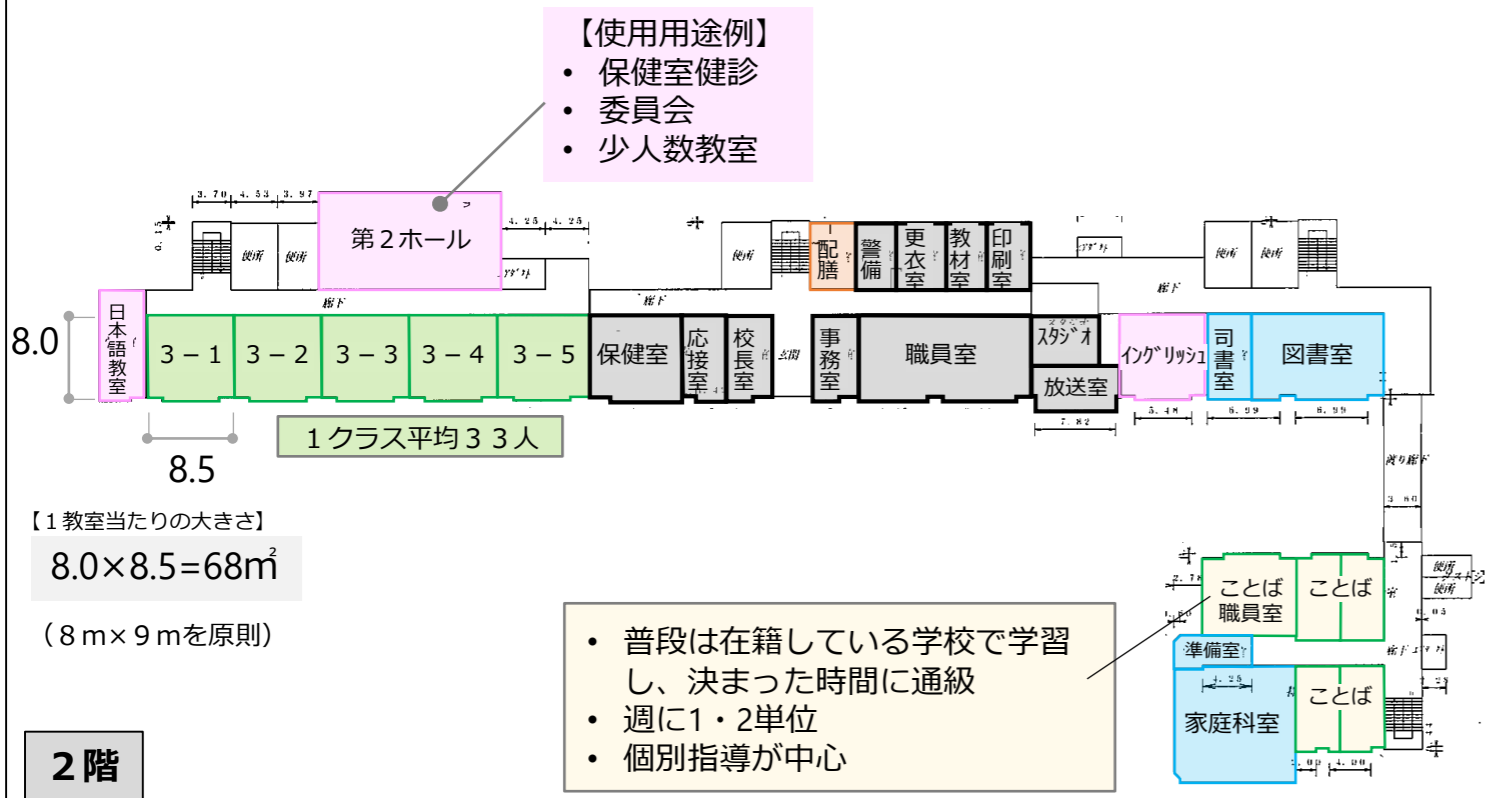

教室の種類	教室数
普通教室	31 教室
特別教室	18 教室
多目的教室・学習室等	5.5 教室
特別支援教室	6 教室
その他諸室	2 教室
管理諸室等	11 教室

- 1年生 5クラス
 - 2年生 6クラス
 - 3年生 5クラス
 - 4年生 5クラス
 - 5年生 5クラス
 - 6年生 5クラス
- 合計 31クラス

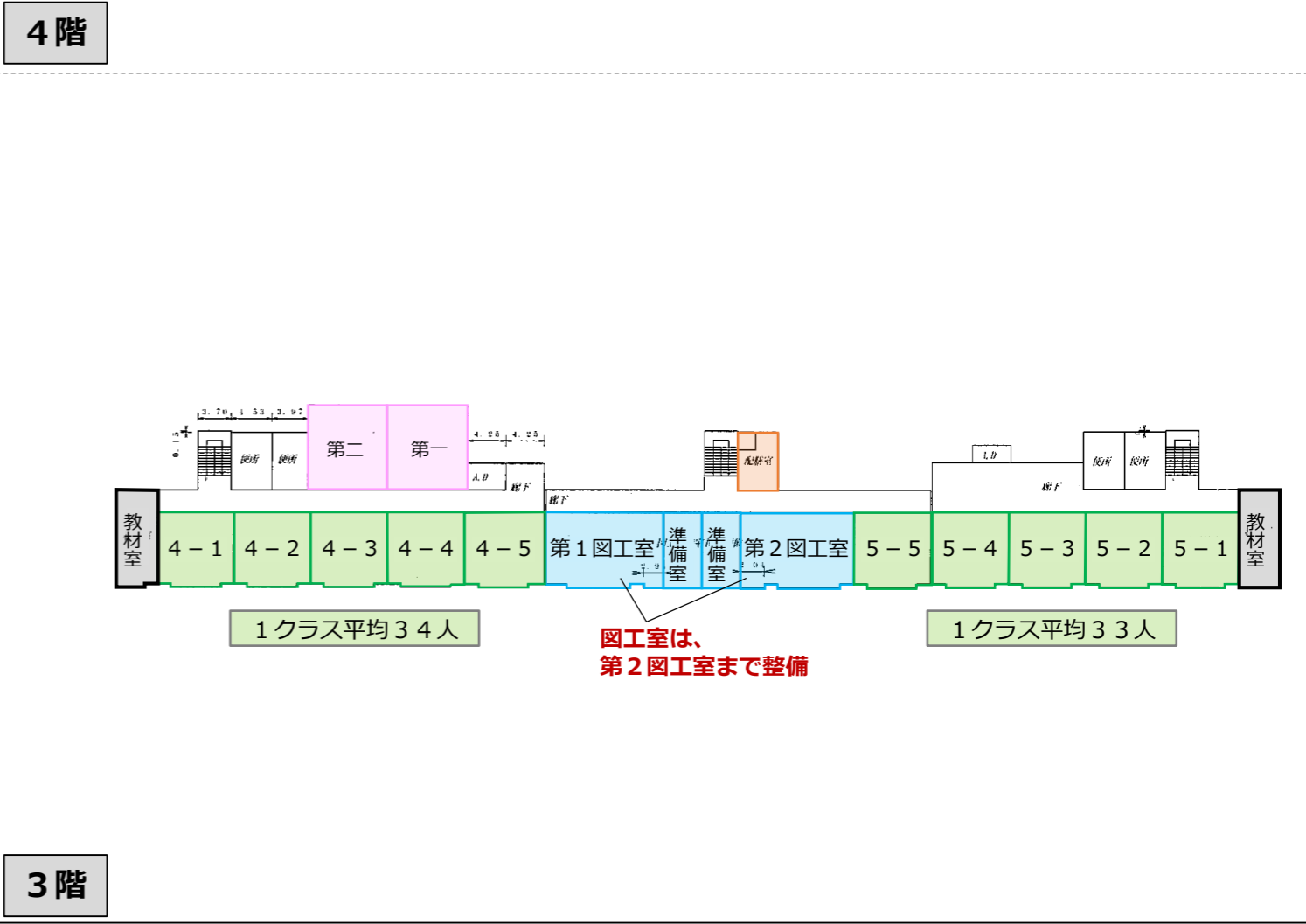
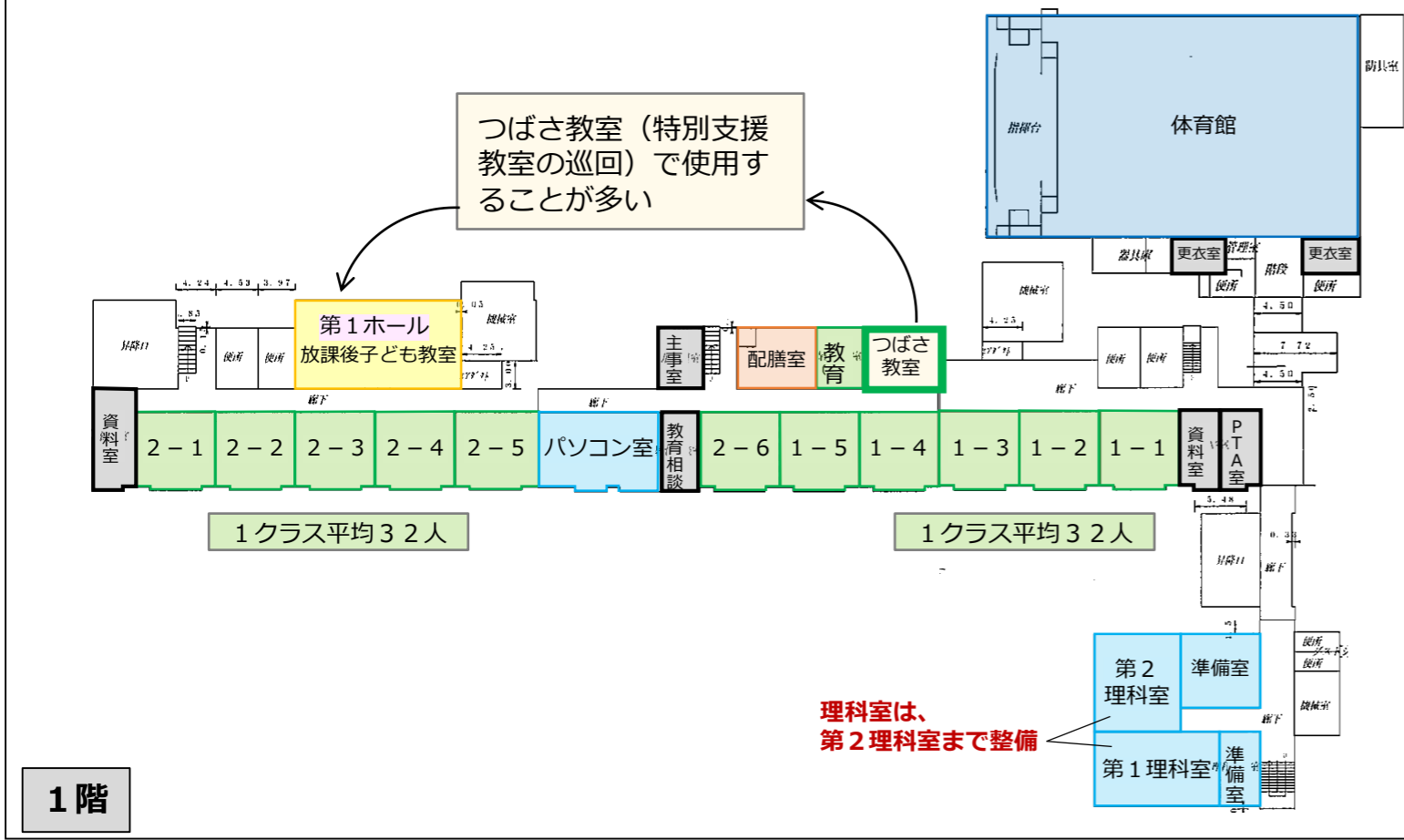
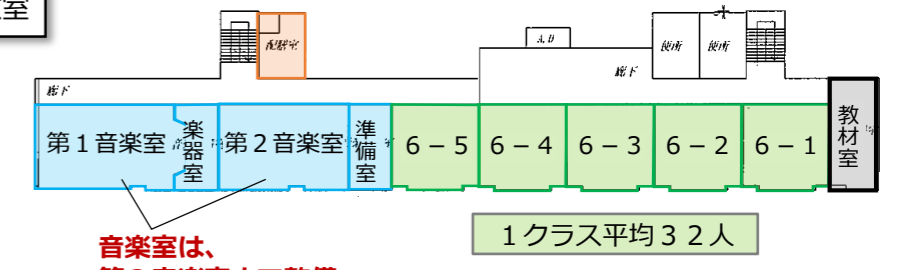

教室配置 (令和2年度時点)

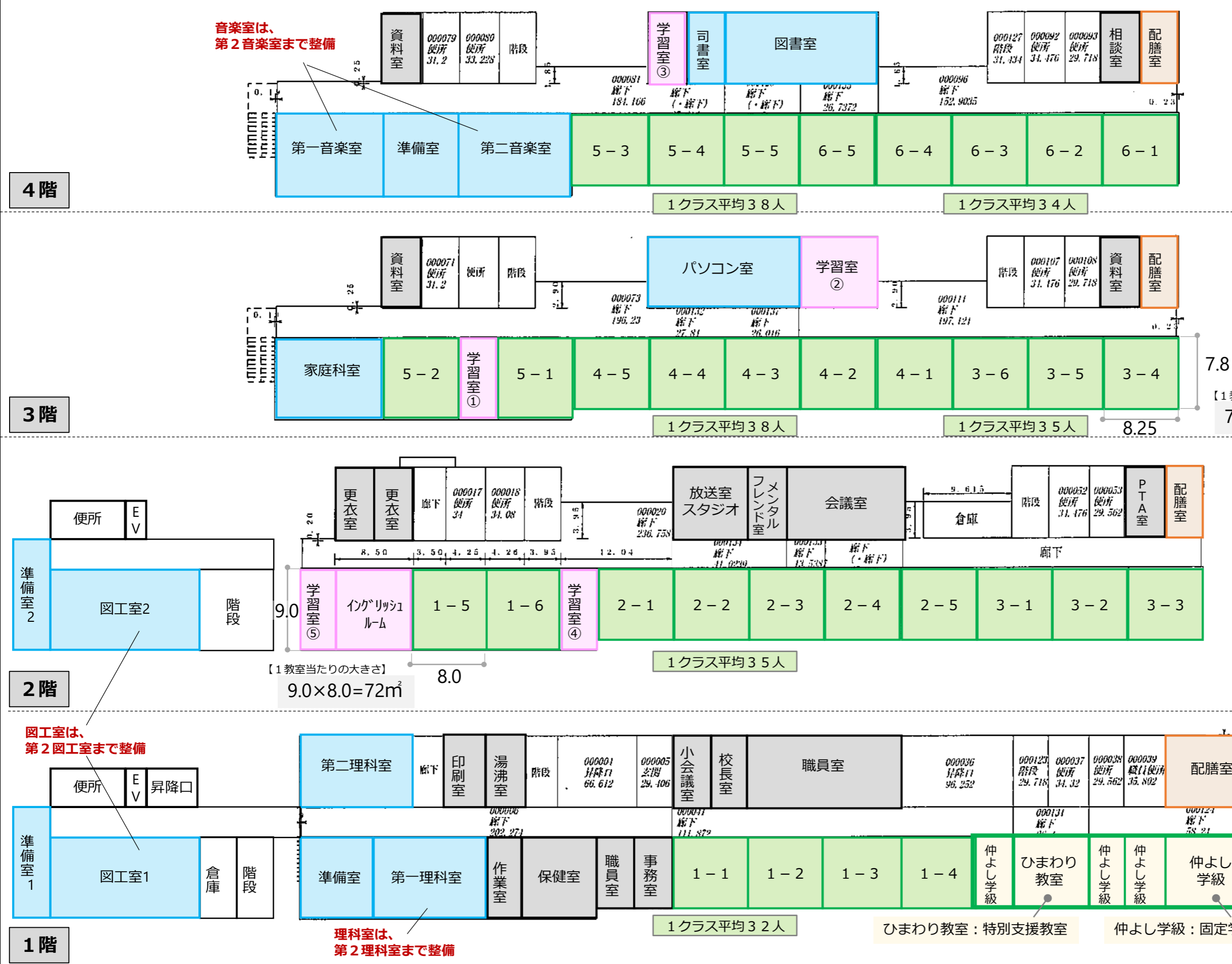

教室の種類	教室数
普通教室	32 教室
特別教室	19 教室
多目的教室・学習室等	4 教室
特別支援教室	4 教室
その他諸室	— 教室
管理諸室等	14 教室

1年生	6クラス
2年生	5クラス
3年生	6クラス
4年生	5クラス
5年生	5クラス
6年生	5クラス
合計	32クラス

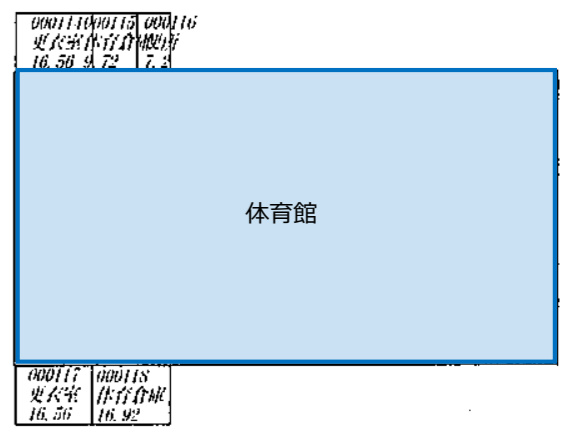

教室配置（現在：R2年度時点）

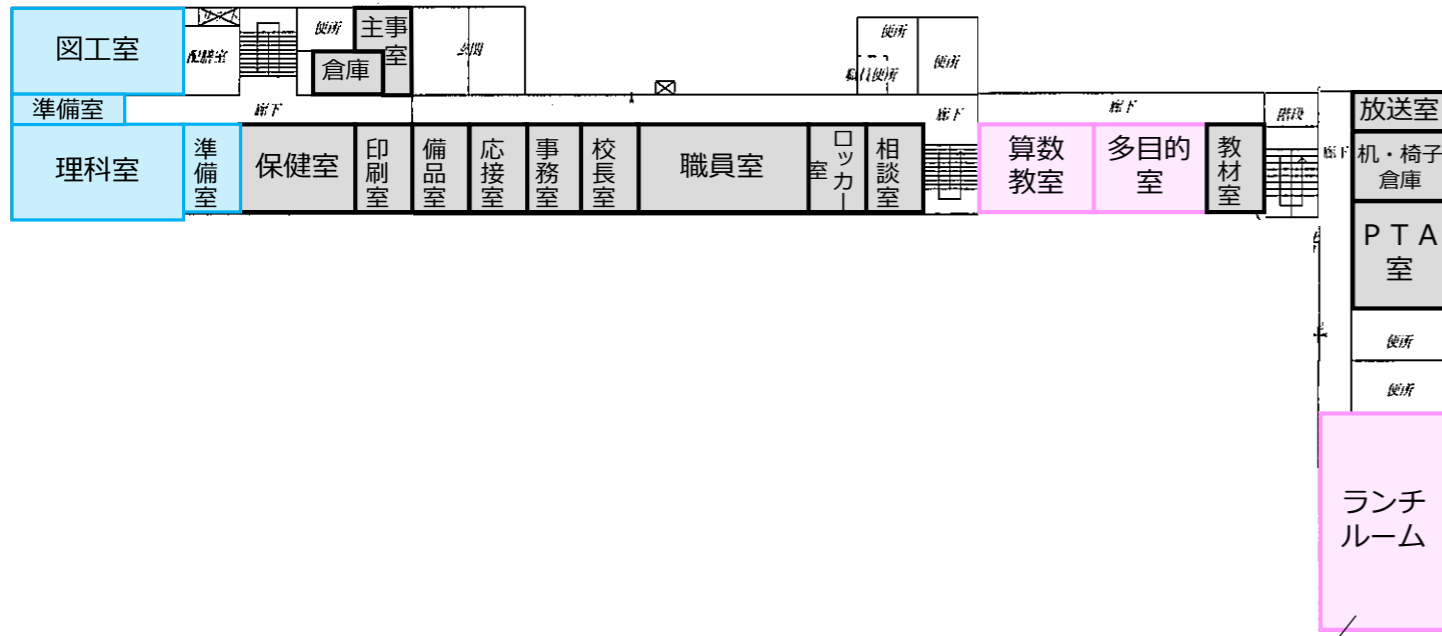

一・二小にはなかった
ランチルームが整備されている

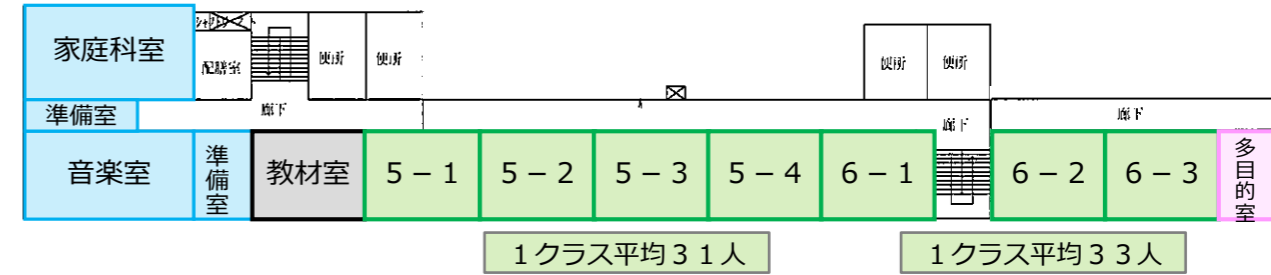

1年生	3クラス
2年生	3クラス
3年生	2クラス
4年生	3クラス
5年生	4クラス
6年生	3クラス
合計	18クラス

教室の種類	教室数
■ : 普通教室	18 教室
■ : 特別教室	14 教室
■ : 多目的教室・学習室等	9.5 教室
■ : 特別支援教室	6 教室
■ : その他諸室	— 教室
■ : 管理諸室等	10 教室

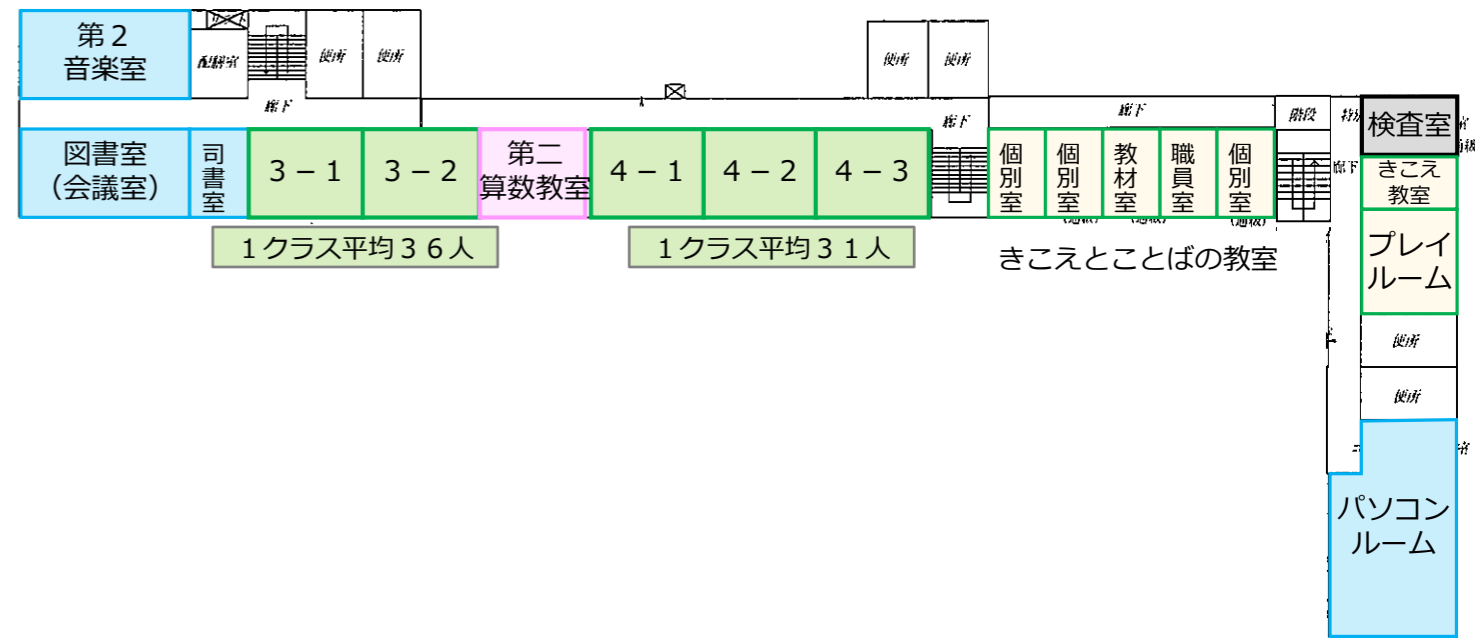
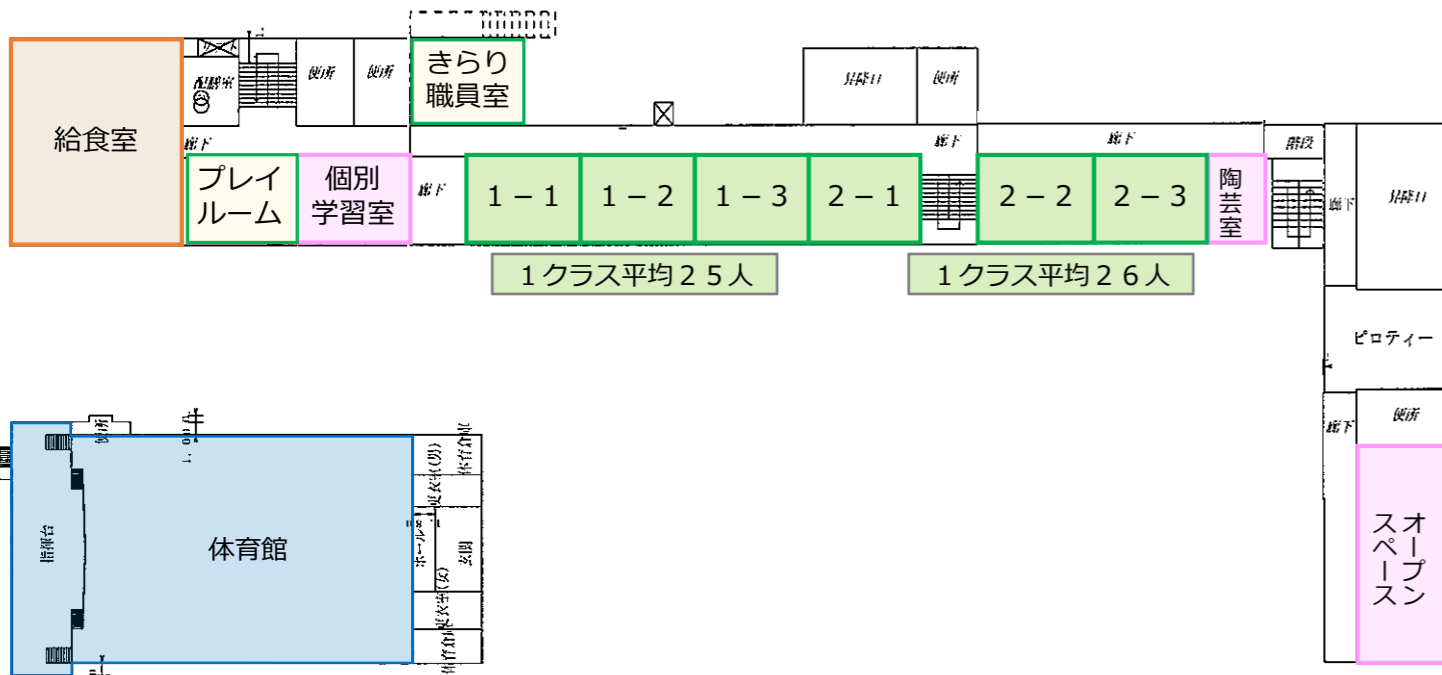

教室配置（令和2年度時点）

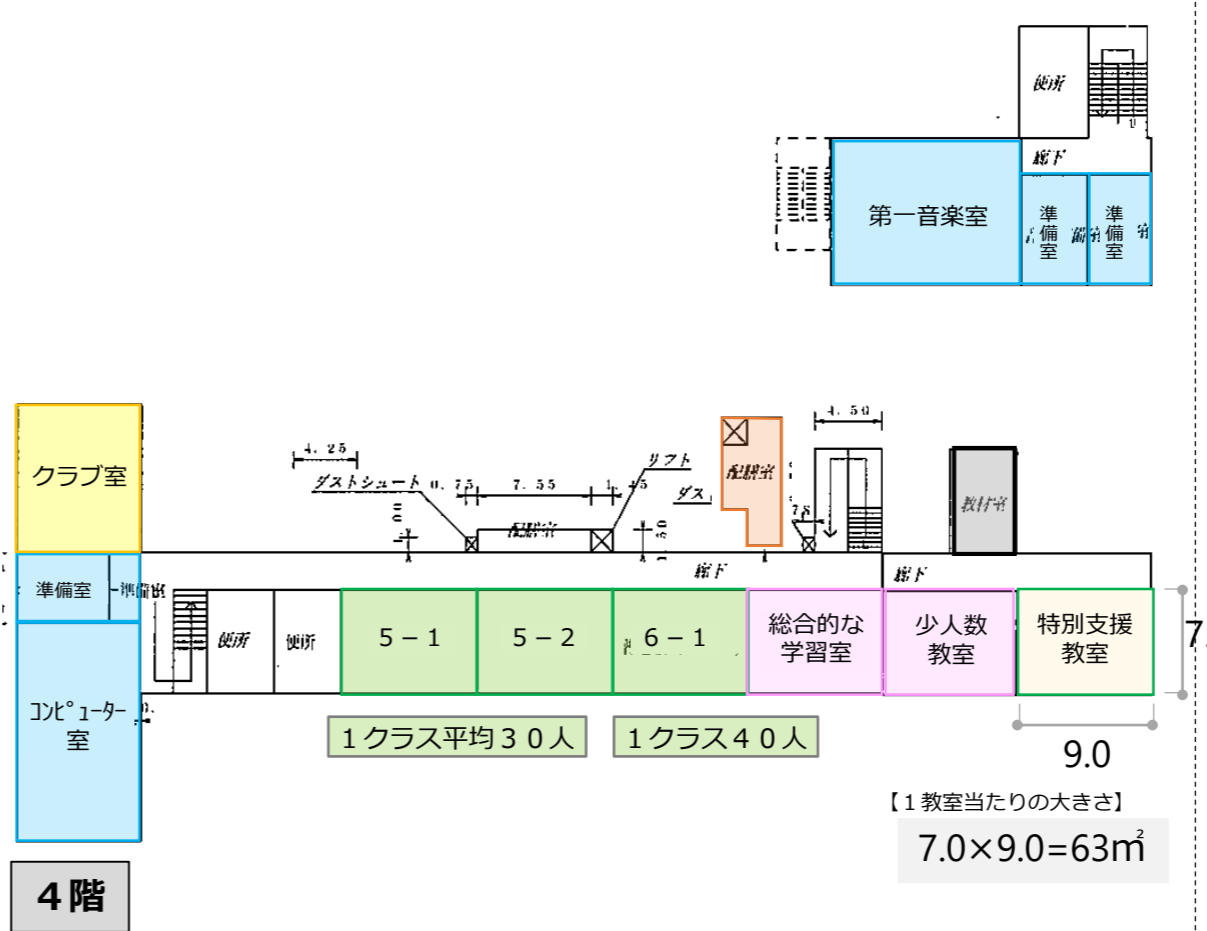
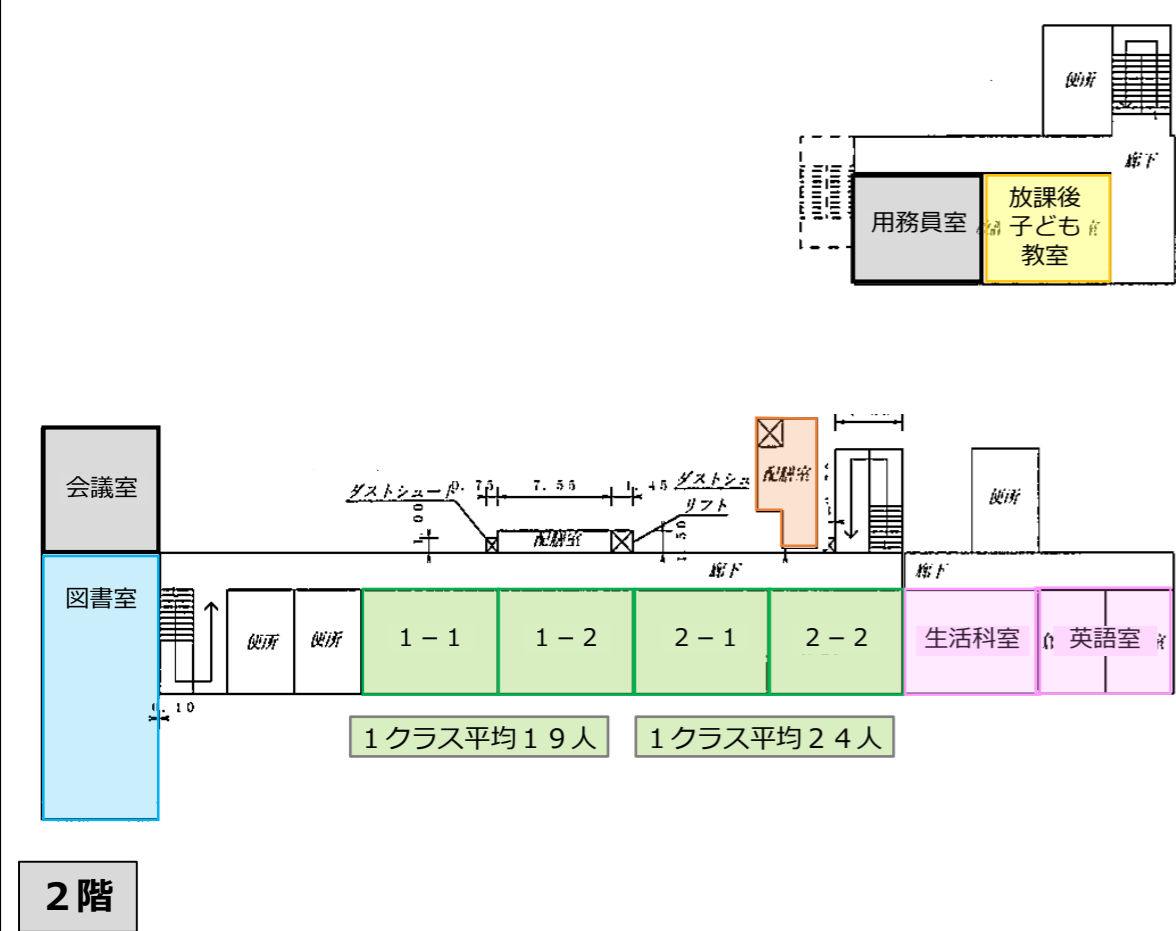

教室の種類	教室数
普通教室	11教室
特別教室	16.5教室
多目的教室・学習室等	6教室
特別支援教室	1教室
その他諸室	2教室
管理諸室等	9.5教室

1年生	2クラス
2年生	2クラス
3年生	2クラス
4年生	2クラス
5年生	2クラス
6年生	1クラス
合計	11クラス

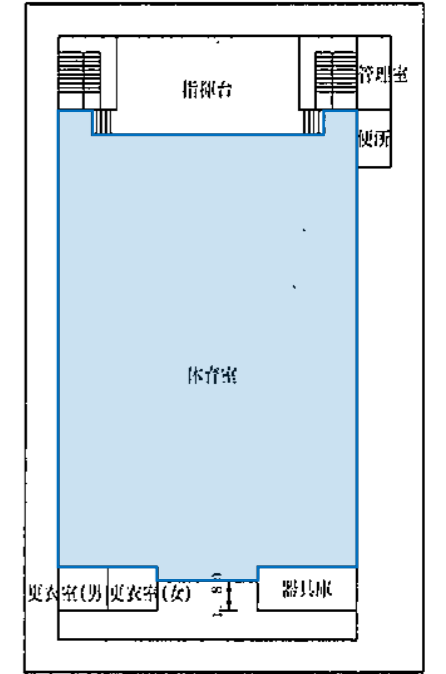
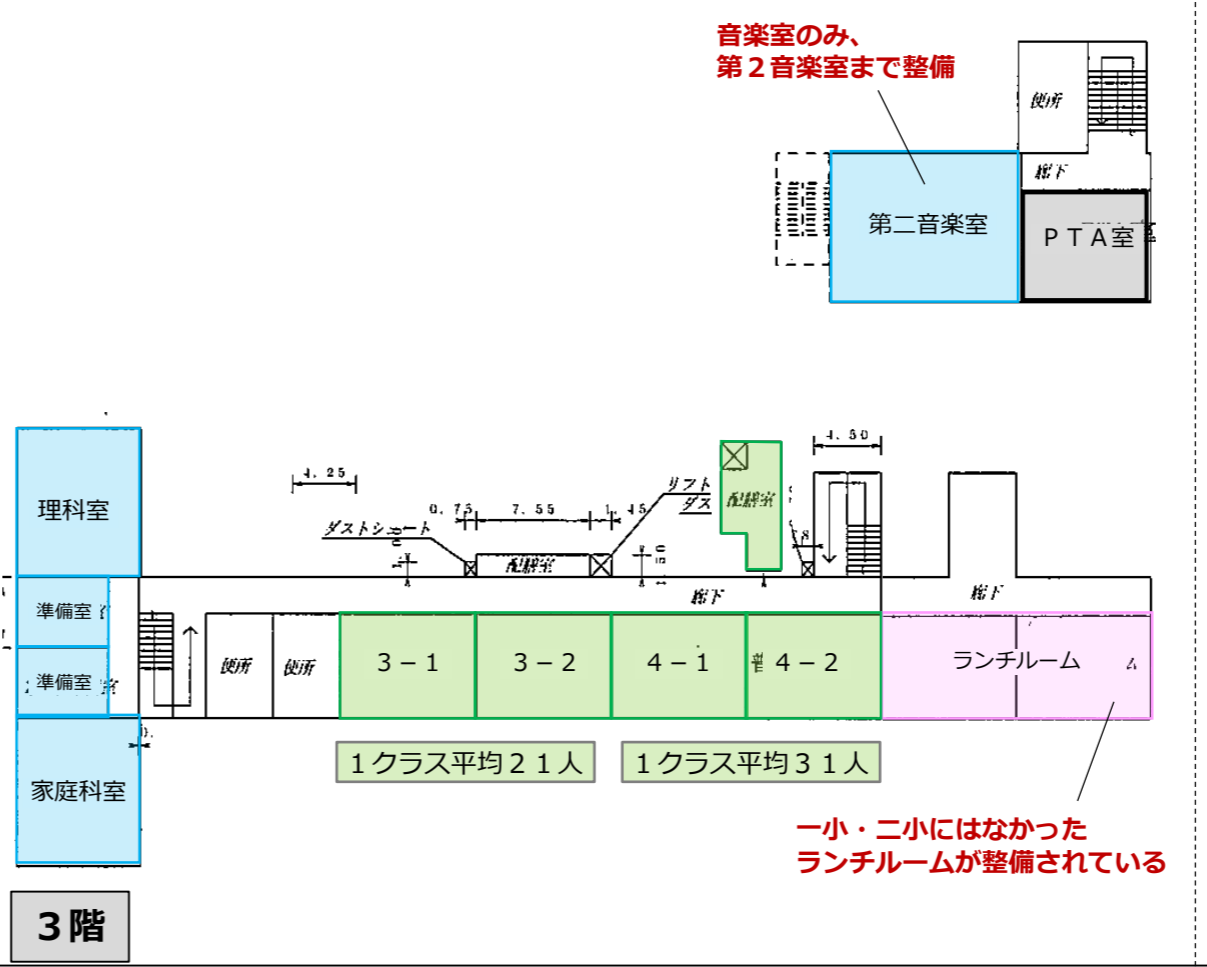
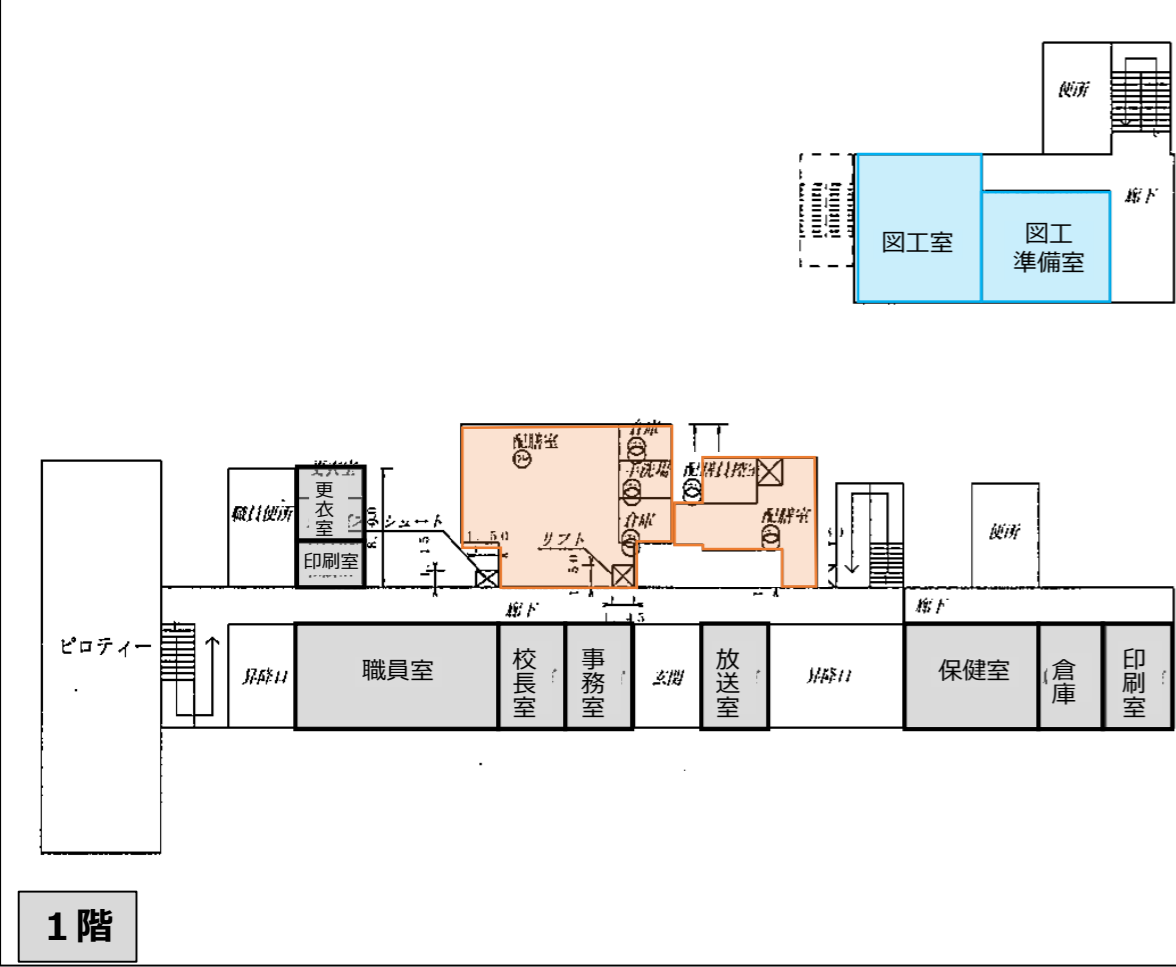

教室配置（令和2年度時点）

理科室は、
第3理科室まで整備

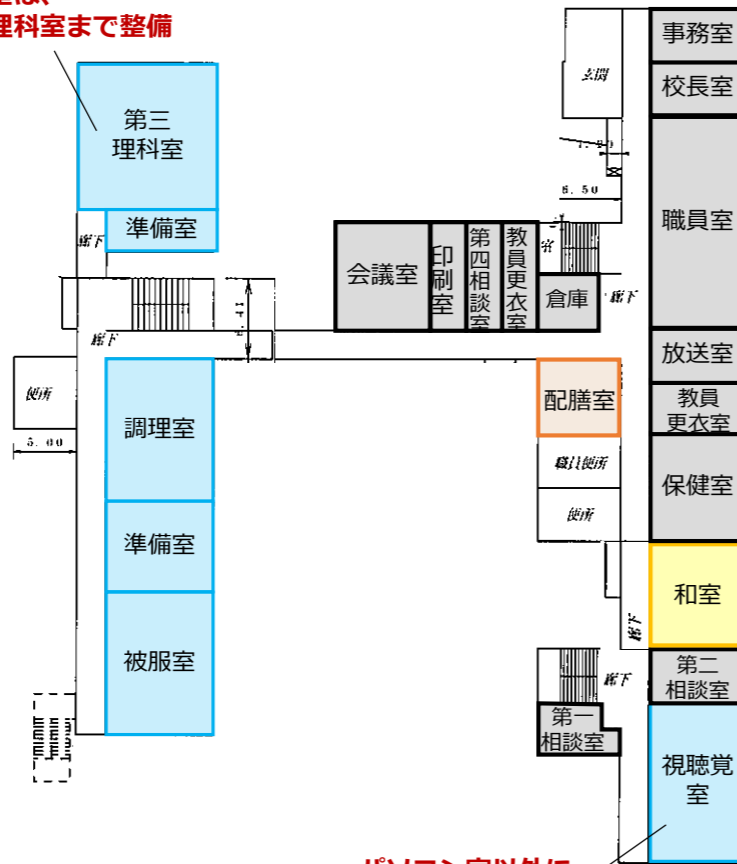
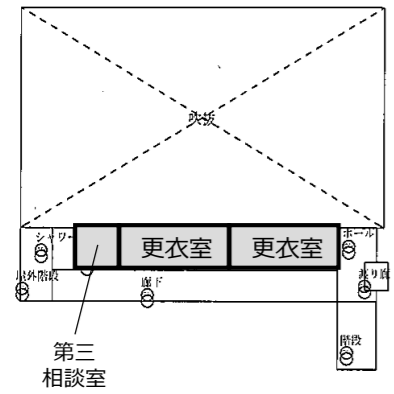

パソコン室以外に
視聴覚室も保有

教室の種類	教室数
普通教室	20 教室
特別教室	29 教室
多目的教室・学習室等	3 教室
特別支援教室	0.5 教室
その他諸室	1 教室
管理諸室等	10 教室

1年生 7クラス
2年生 7クラス
3年生 6クラス
合計 20クラス

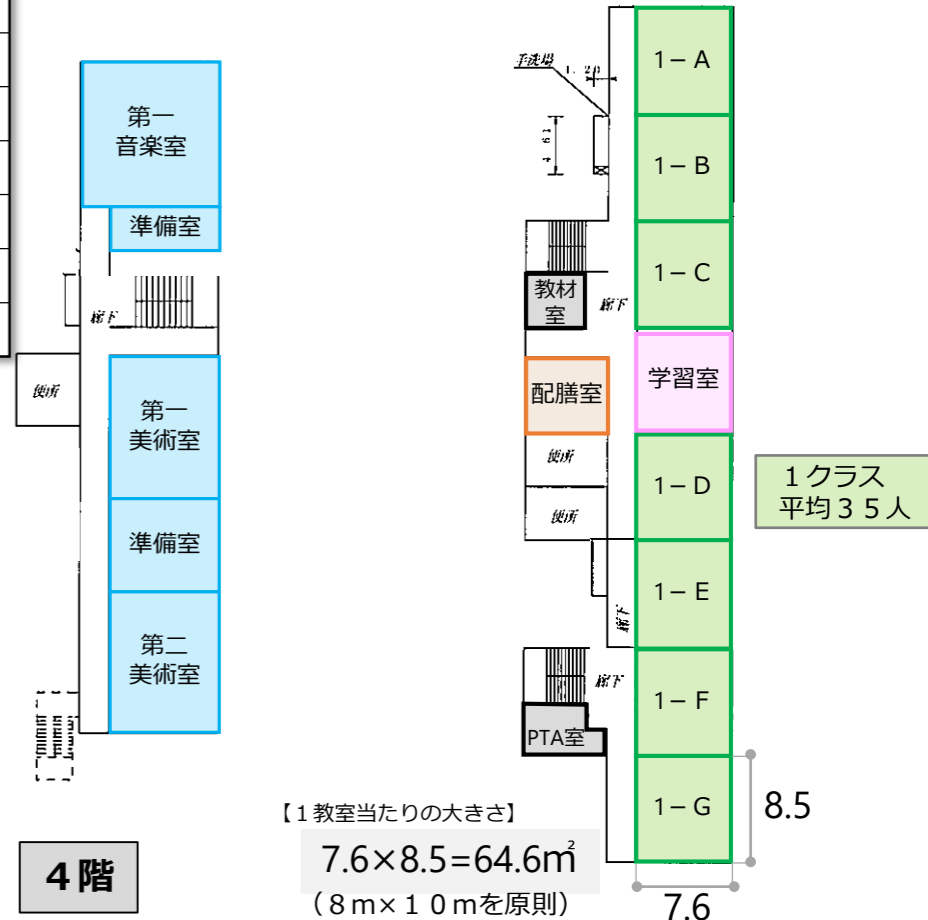

2階

4階

武道場

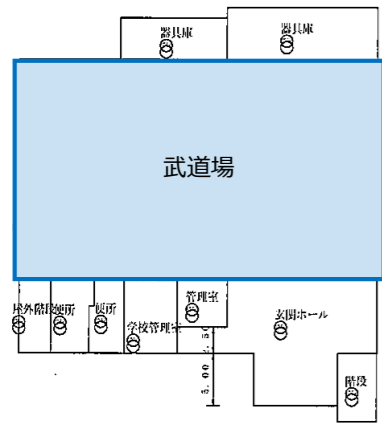

体育館



1階

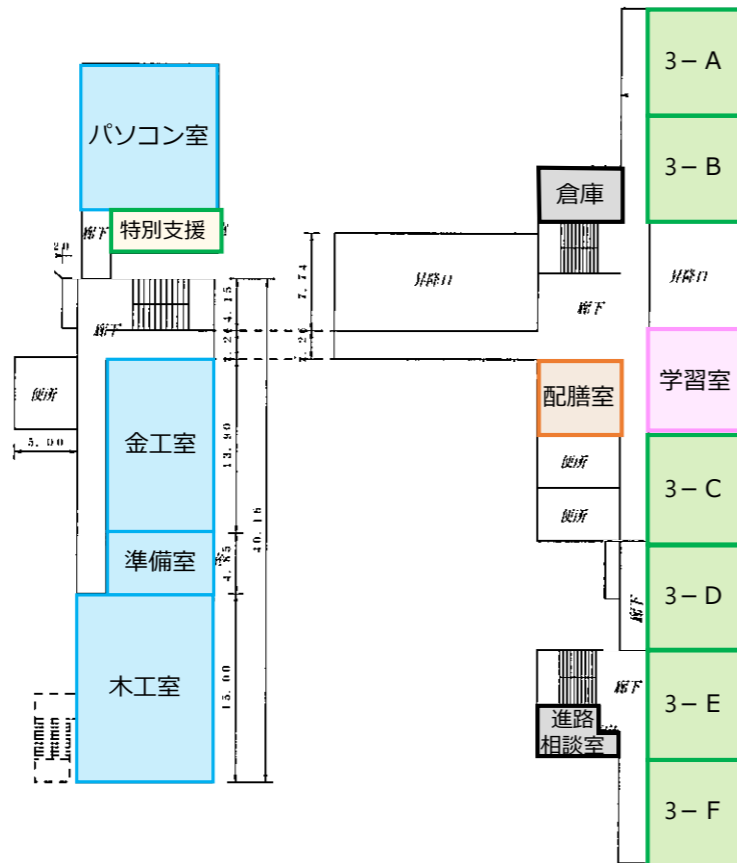

1クラス
平均38人

3階

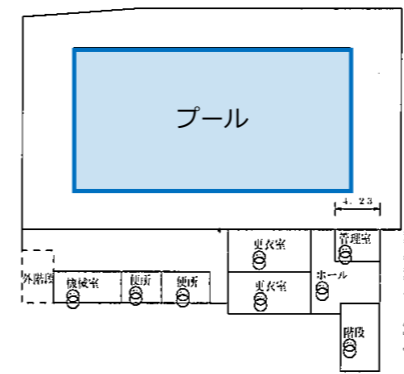

音楽室は、
第2音楽室まで整備

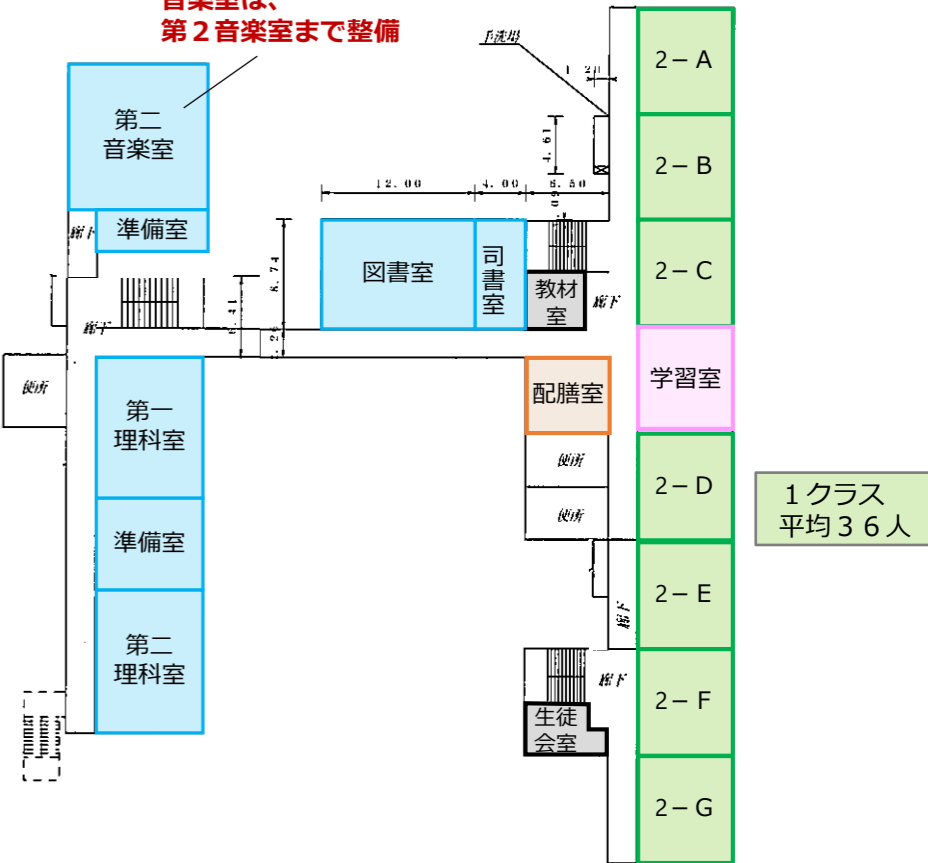

教室配置（現在：令和2年度時点）

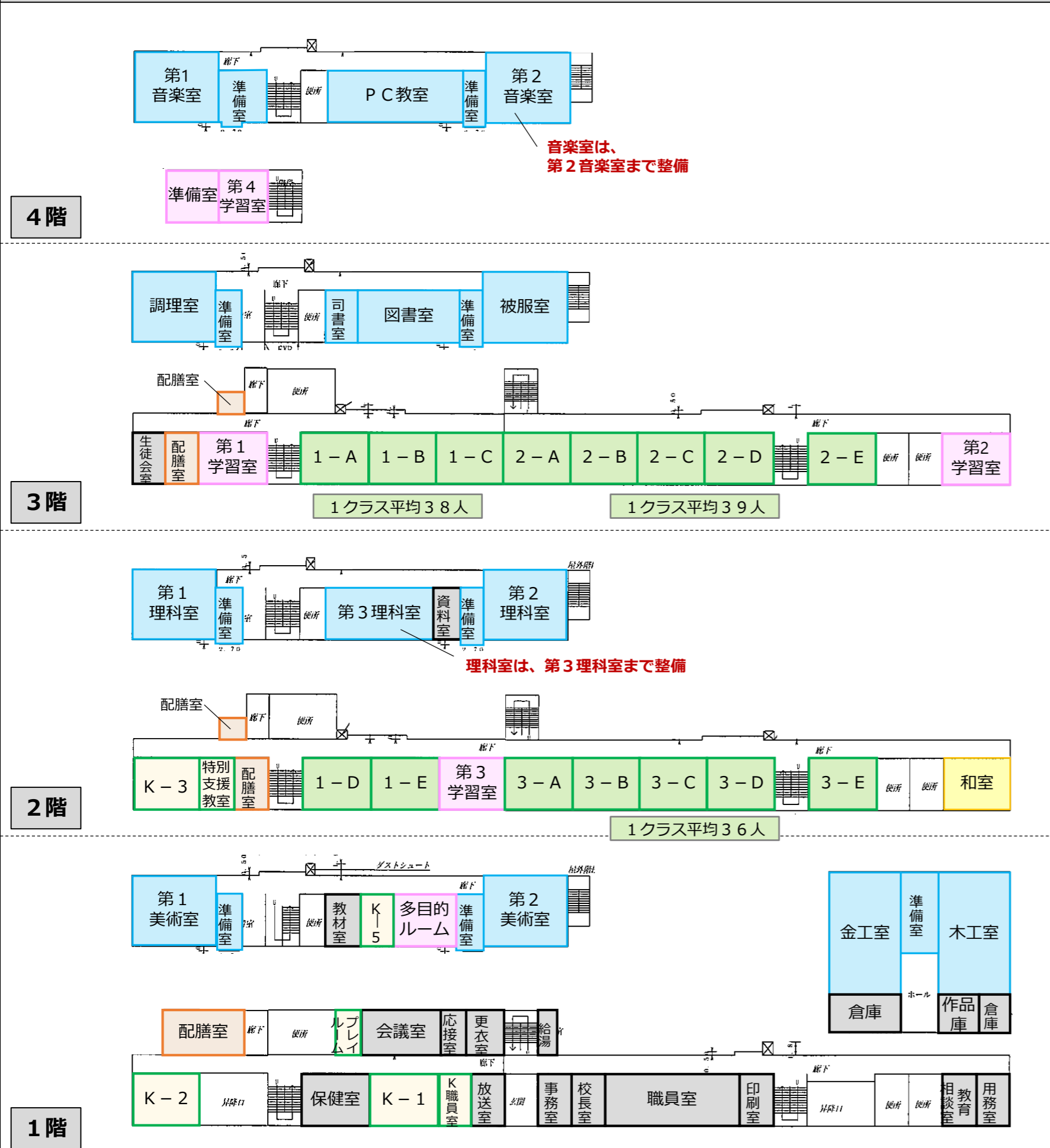

1年生 5クラス
2年生 5クラス
3年生 5クラス
合計 15クラス

教室の種類	教室数
普通教室	15教室
特別教室	22教室
多目的教室・学習室等	6教室
特別支援教室	4.5教室
その他諸室	1教室
管理諸室等	11教室

地下2階

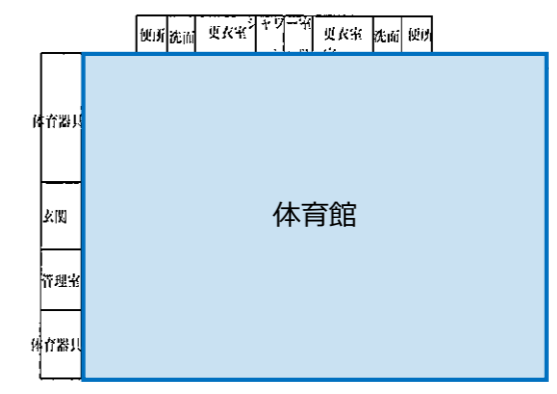
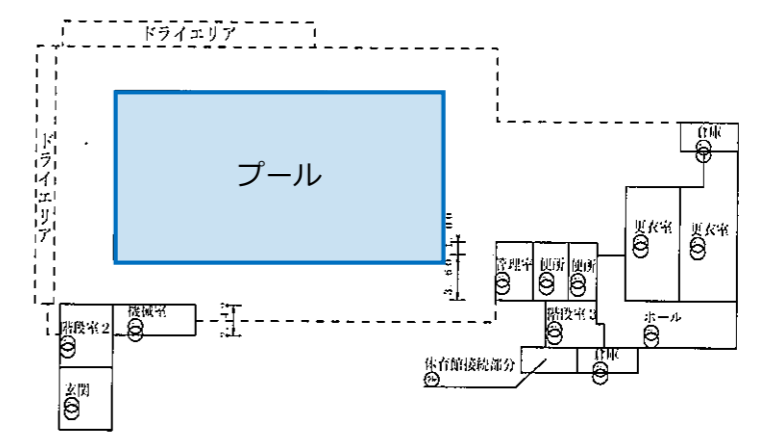
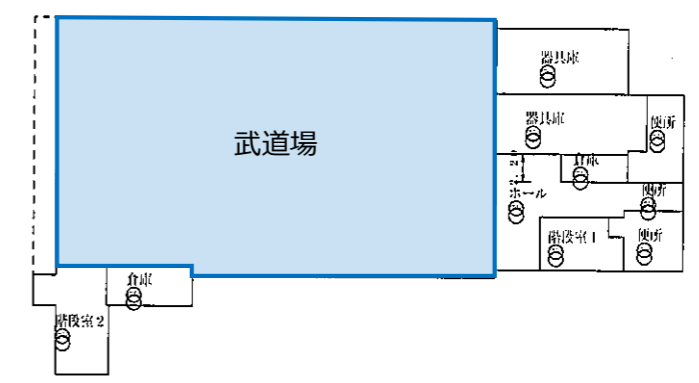

教室配置（現在：令和2年度時点）

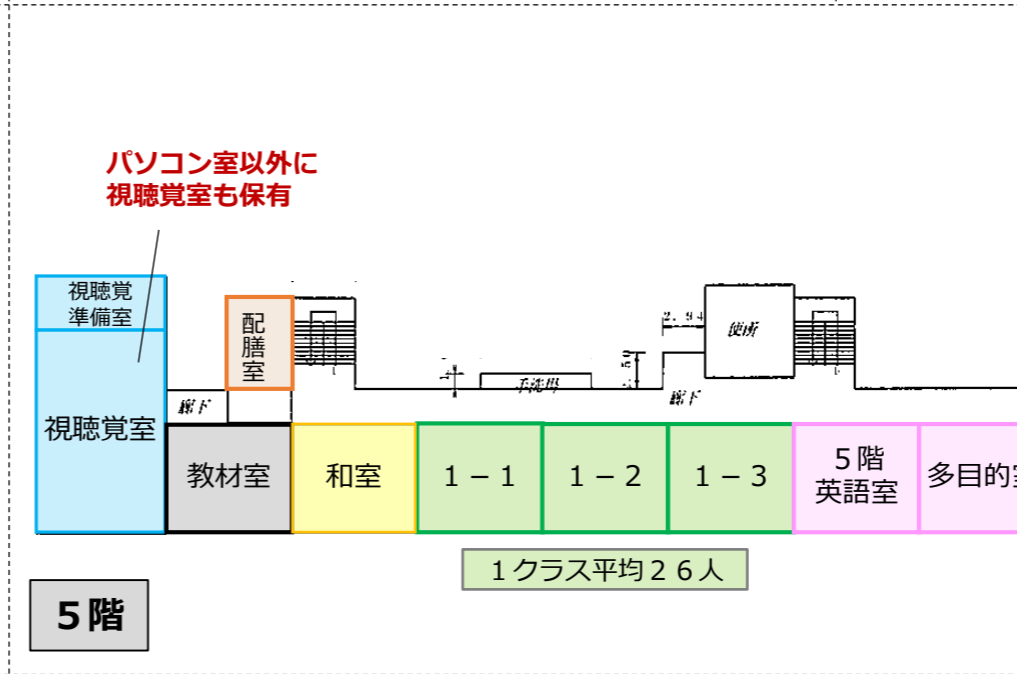
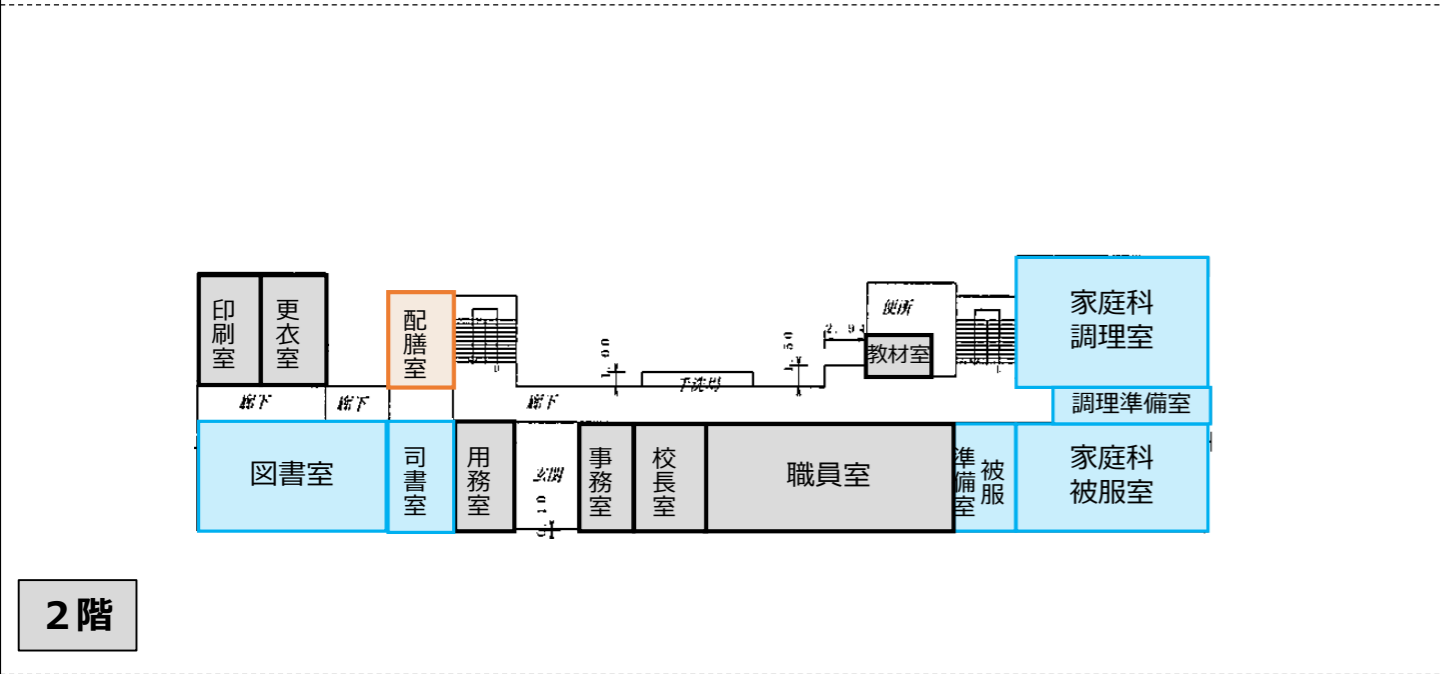
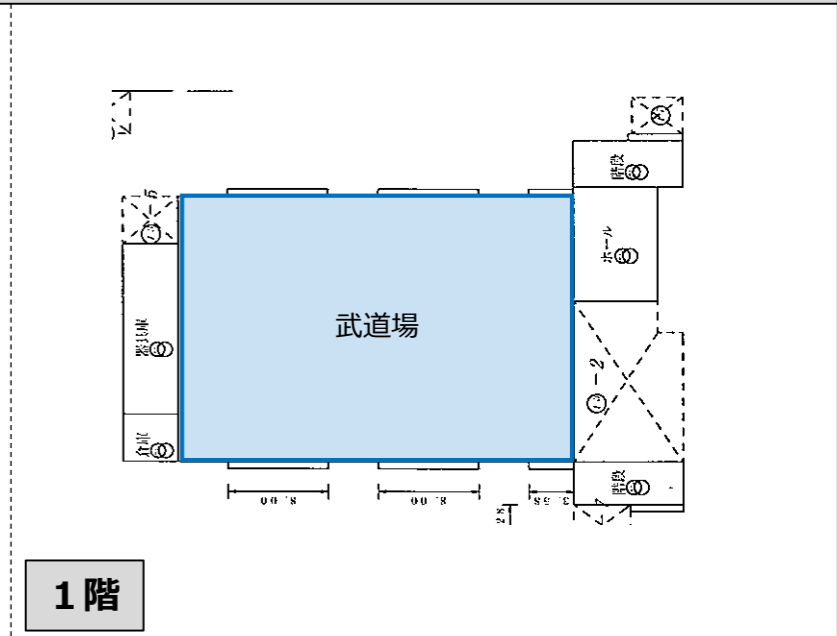
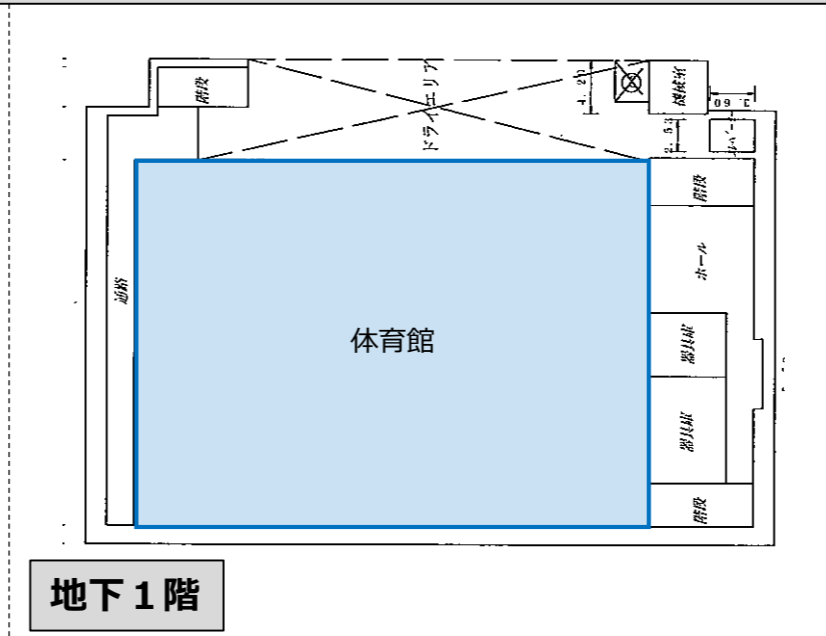
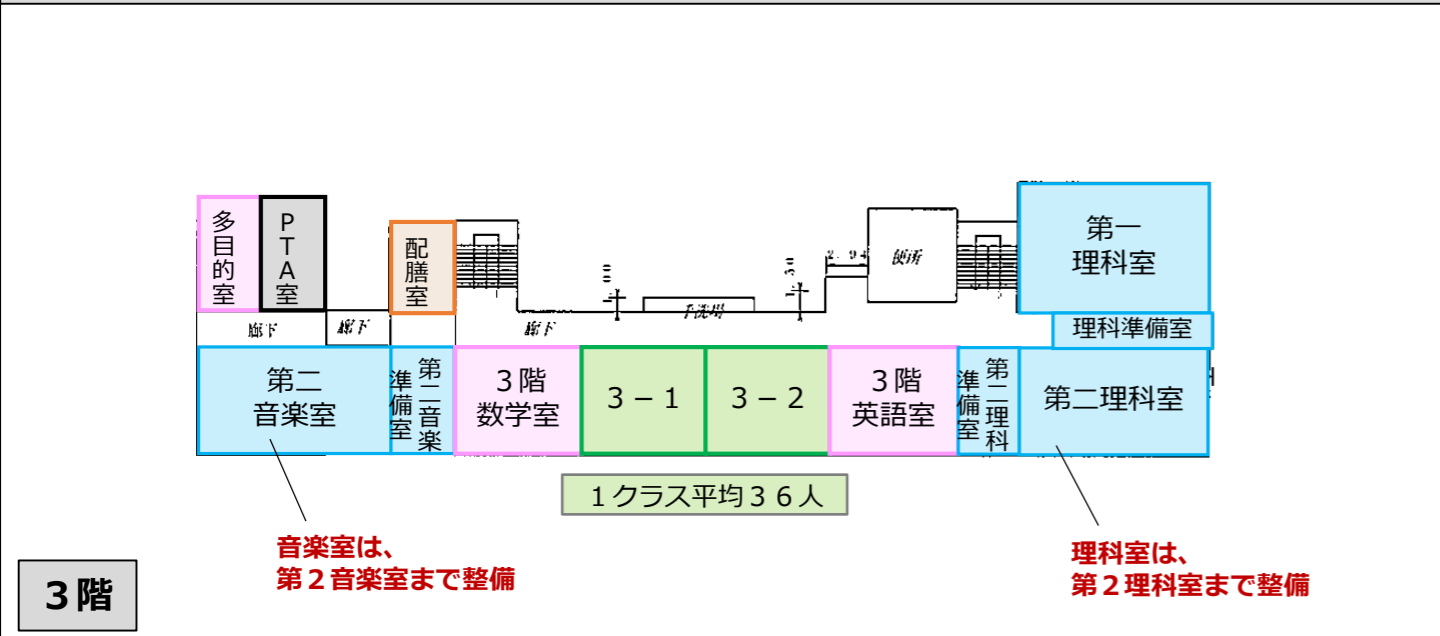

教室の種類	教室数
普通教室	7 教室
特別教室	23.5 教室
多目的教室・学習室等	7.5 教室
特別支援教室	2 教室
その他諸室	1 教室
管理諸室等	10 教室

1年生	3クラス
2年生	2クラス
3年生	2クラス
合計	7クラス

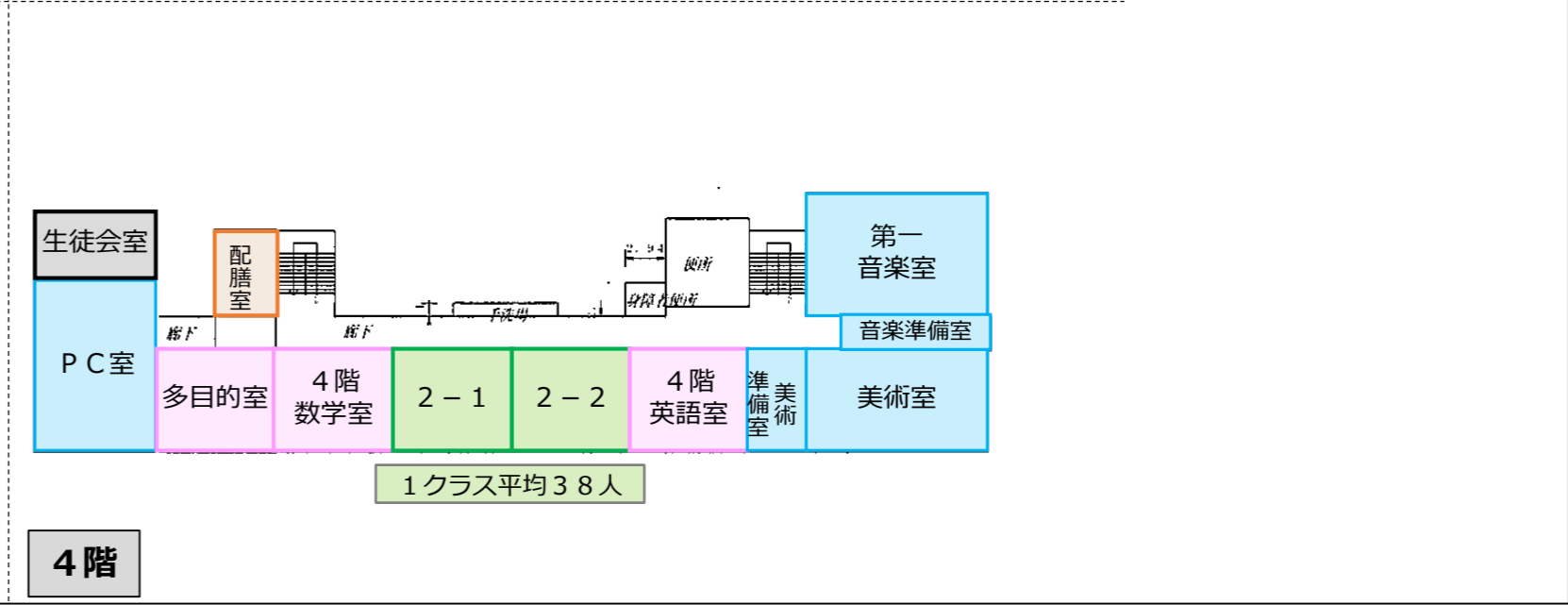
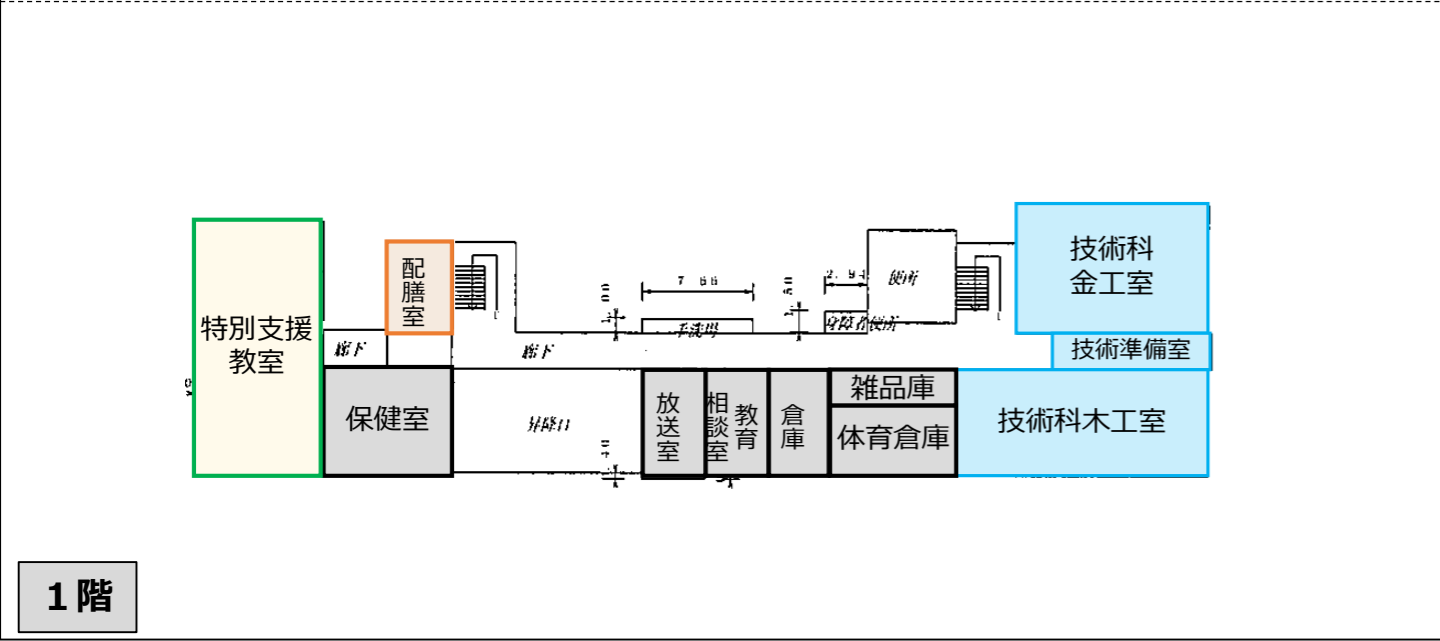

教室コマ数・活用状況のまとめ

(学級規模)

大

小

大

小

<小学校>

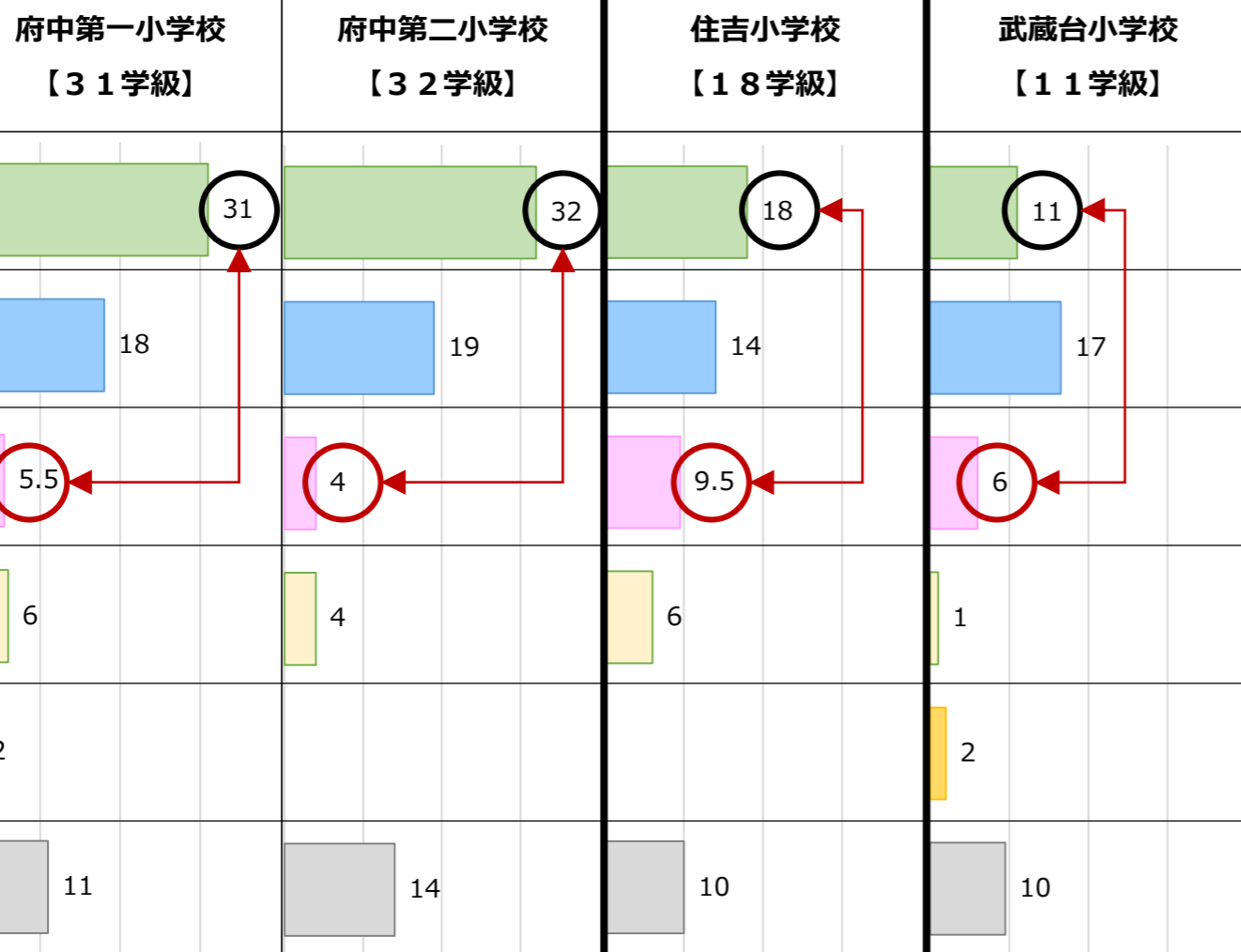

<中学校>

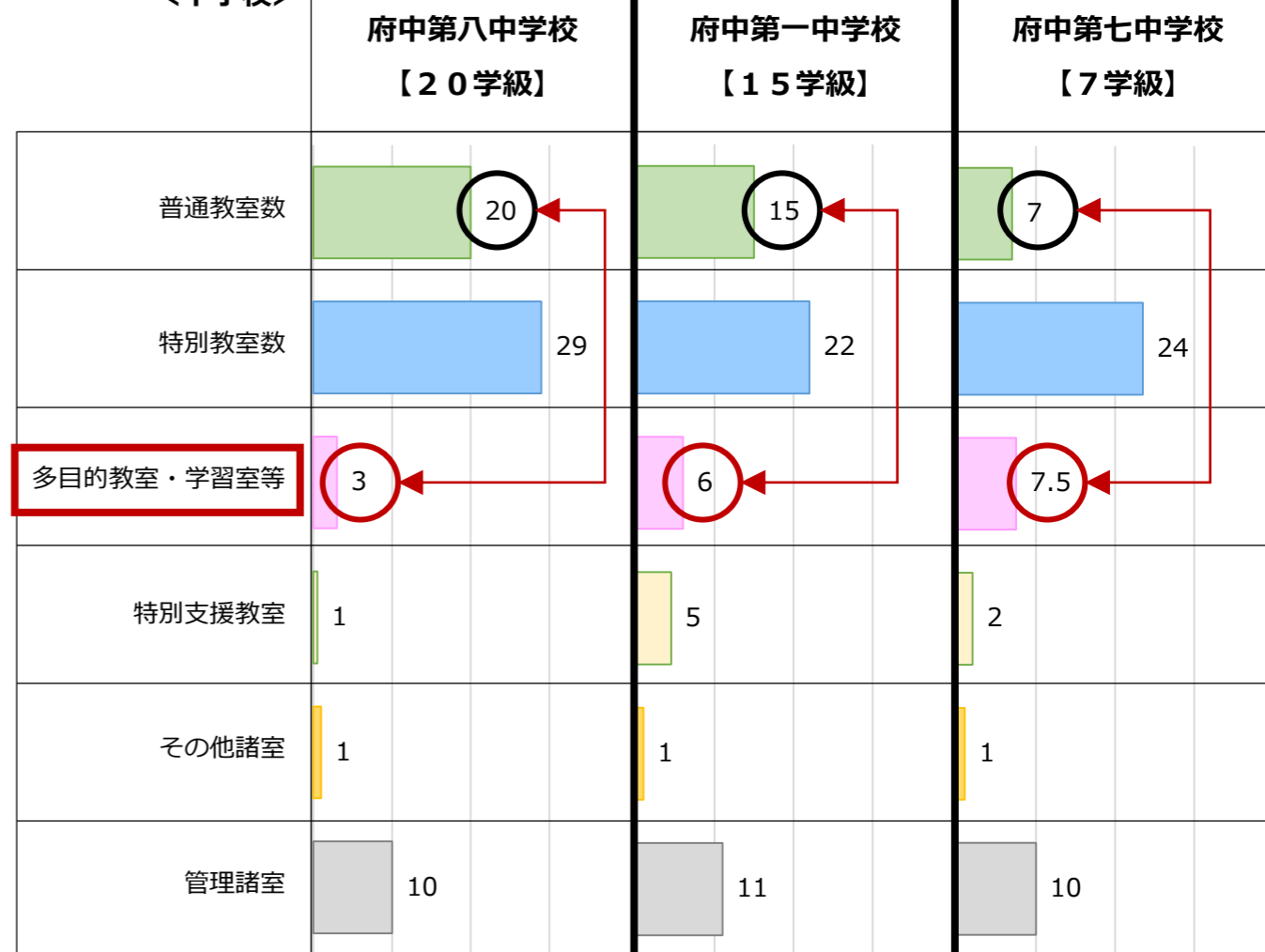

- 特別教室数は、14教室～19教室と、学校によってあまり差はない。
- **“多目的教室・学習室等”**は、クラスや用途を限定せず活用できる部屋であるが、学級数の多い一・二小は4～5.5教室、住吉小・武蔵台小は6～9.5教室と、学級数の少ない学校ほど多い傾向にあり、規模の大きい学校では少人数学習等の使用に制約が生じていると思われる。

- 特別教室数は、22教室～24教室と、学校によってあまり差はない。
- **“多目的教室・学習室等”**は、クラスや用途を限定せず活用できる部屋であるが、学級数の多い八中は3教室、一中は6教室、七中は7.5教室と、学級数の少ない学校ほど多い傾向にあり、小学校と同様、規模の大きい学校では少人数学習等の使用に制約が生じていると思われる。

授業時間数と学級数による検証 (府中第一小学校の例)

● 1週間当たりの授業時間数

	月	火	水	木	金
1					
2		1週間当たり 28コマ			
3					
4					
5					
6					

● 学年ごとのクラス数

1年生	5クラス	(平均 32 人/クラス)
2年生	6クラス	(平均 32 人/クラス)
3年生	5クラス	(平均 33 人/クラス)
4年生	5クラス	(平均 34 人/クラス)
5年生	5クラス	(平均 33 人/クラス)
6年生	5クラス	(平均 32 人/クラス)
合計	31クラス	

<体育の授業時間>

	12学級の場合 (小規模の下限)	18学級の場合 (文科省基準上限)	24学級の場合	31学級 (府中第一小)	
対象学年：1～6年生	12クラス	18クラス	24クラス	31クラス	
1クラス当たり授業時間	3コマ/週	3コマ/週	3コマ/週	3コマ/週	
合計授業時間数	36コマ/週	54コマ/週	72コマ/週	93コマ/週	
↑ ↓					
1週間 当たり 授業時間	校庭+体育館	56コマ/週 OK	56コマ/週 OK	56コマ/週 不足	56コマ/週 不足
	校庭を2クラス で使用+体育館	84コマ/週 OK	84コマ/週 OK	84コマ/週 OK	84コマ/週 不足

(参考) 児童数と体育館面積の関係 (R2時点)

	武蔵台小【11学級】	府中第二小【32学級】
体育館 面積(A)	676 m ²	698 m ²
児童数(B)	288 人	1,121 人
児童1人当たり面積(A/B)	2.3 m ² /人	0.6 m ² /人

↔
3.8倍

(5年後、10年後と経過するごとに、学校間の差は特に小学校で拡大する)

(参考) 理科の場合

	12学級の場合 (小規模の下限)	18学級の場合 (文科省基準上限)	24学級の場合	31学級 (府中第一小)
対象学年：4～6年生	6クラス	9クラス	12クラス	15クラス
1クラス当たり授業時間	2コマ/週	2コマ/週	2コマ/週	2コマ/週
合計授業時間数	12コマ/週	18コマ/週	24コマ/週	30コマ/週
↑ ↓				
1週間当たり授業時間 (1教室の場合)	28コマ/週 OK	28コマ/週 OK	28コマ/週 OK	28コマ/週 不足

体育館の活用状況 (府中第二小学校の例)

【6年生を送る会】



1～5年生がいて、入ってくる6年生を迎えるところ

【入学式】



2年生が壇上にいるが、収まらず下にもいる。手前側は1年生

【全校集会】



教師は入りきらず奥にいる

【6年生を送る会】



壇上に6年生が、その他の学年は手前に座っている

【入学式】



教師は入りきらず奥にいる

2～6年生がいて、入ってくる1年生を迎えるところ